

Model No.: PD043224

1-kanalowy regulator jasności LED RF z ustalonym napięciem i 3 przyciskami. Włączanie i ściemnianie przy użyciu 3 przycisków.

Opcjonalnie można korzystać z pilota zdalnego sterowania RF 2.4G z funkcją ściemniania pojedynczej lub wielu stref.

Jeden kontroler RF może obsłużyć do 10 pilotów. Możliwe jest 4096 poziomów płynnego ściemniania od 0 do 100% bez efektu migotania.

Możliwe jest wybranie częstotliwości PWM: 500 Hz, 2 kHz, 8 kHz lub 16 kHz.

Aby uzyskać funkcje włączania/wyłączania oraz ściemniania od 0 do 100%, należy podłączyć zewnętrzny przełącznik przyciskowy.

Ochrona przed przegrzaniem, przeciążeniem i zwarcim, automatyczne przywracanie ustawień fabrycznych.



3-przyciskowy / Bezstopniowy przyciemnianie/ściemnianie RF/cztery częstotliwości PWM/przyciemnianie Push/wielokrotna ochrona

CE RoHS EMC LVD-RED

Parametry techniczne

Wejście i wyjście		Regulacja oświetlenia		Bezpieczeństwo i EMC.	
Napięcie wejściowe	12-24 V prądu stałego	Sygnal wejściowy	3 przyciski + RF 2,4 GHz + ściemnianie za pomocą przycisku	Norma EMC (EMC)	ETSI EN 301 489-1 V2.2.3, ETSI EN 301 489-17 V3.2.4,
Prąd wejściowy	20,5A	Zasięg sterowania	30 m (przeźreń bez barier)	Standardy bezpieczeństwa	EN 62368-1:2020+A11:2020,
Napięcie wyjściowe	12-24 V prądu stałego	Skala szarości	4096 (2 ¹²) poziomów	Osprzęt radiowy	ETSI EN 300 328 V2.2.2,
Natężenie prądu	20A przy 500Hz/2KHz 15A przy 8KHz. 12A o częstotliwości 16 kHz	Zakres regulacji jasności	0 -100%	Certyfikaty	CE, EMC, CZERWONY.
Potęga początkowa	240-480 watów przy 500 Hz/2 kHz. Moc: 180-360 W przy 8 kHz. 144-288 Watów przy 16 kHz.	Krzywa regulacji jasności	Logarytmiczny		
Środowisko		Częstotliwość PWM	500Hz/2KHz/8KHz/16KHz		
Temperatura robocza	Temperatura: -30°C ~ +55°C	Gwarancja i zabezpieczenie			
Maksymalna temperatura obudowy	Temperatura: +85°C	Gwarancja	5 lat	Rozmiar	
		Ochrona	Polaryzacja odwrotna Przegrzanie/Przeciążenie/Zwarde	Wielkość:	100 x 46 x 38 mm
				Waga brutto:	Waga: 0,081 kg

Konstrukcja oraz instalacja

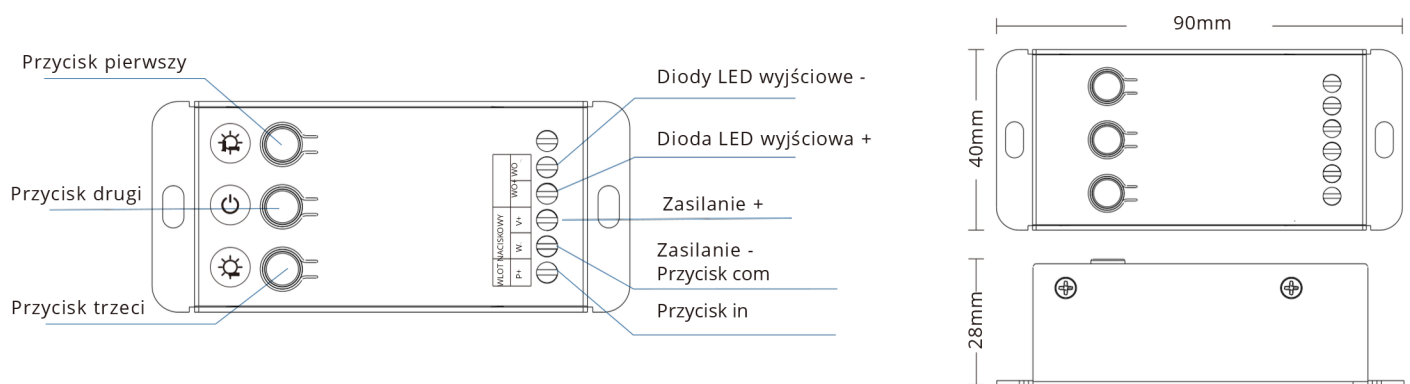

Schemat podłączenia

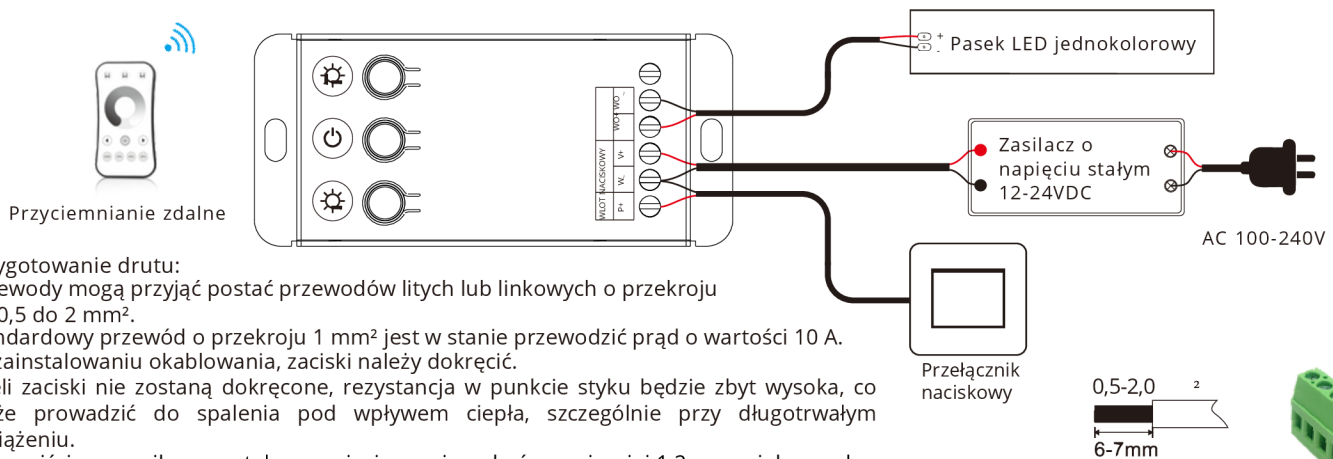

Przygotowanie drutu:

Przewody mogą przyjąć postać przewodów litych lub linkowych o przekroju od 0,5 do 2 mm².



Standardowy przewód o przekroju 1 mm² jest w stanie przewodzić prąd o wartości 10 A. Po zainstalowaniu okablowania, zaciski należy dokręcić.

Jeżeli zaciski nie zostaną dokręcone, rezystancja w punkcie styku będzie zbyt wysoka, co może prowadzić do spalenia pod wpływem ciepła, szczególnie przy długotrwałym obciążeniu.

Moc wyjściowa zasilacza o stałym napięciu powinna być co najmniej 1,2 razy większa od mocy obciążenia wyjściowego (paska świetlna).

W przeciwnym razie pełna moc wyjściowa obciążenia może spowodować automatyczne migotanie lub drżenie światła.

Przycisk funkcyjny

-  Zwiększ jasność, naciśnij krótko, aby osiągnąć 10 stopni, naciśnij długo, 1-6 s, aby uzyskać ciągłą regulację na poziomie 256 stopni.
-  Sterowanie oświetleniem.
-  Zredukuj jasność, krótko naciśnij, aby wybrać spośród 10 poziomów, długie naciśnięcie, 1-6 s, umożliwi ciągłą regulację na 256 poziomów.

Regulacja jasności

- Dołączony interfejs Push-Dim umożliwi łatwą regulację jasności za pomocą dostępnych w sprzedaży przełączników ściennych bez blokady (chwilowych).
- Kliknięcie: włączanie lub wyłączenie światła.
- Podwójne kliknięcie: zmiana jasności światła z 10% na 100%.
- Przytrzymanie (1-6 s): Naciśnij i przytrzymaj, aby płynnie przyciemniać. Każde kolejne przytrzymanie powoduje zmianę natężenia światła w przeciwnym kierunku.
- Pamięć przyciemnienia: Światło powraca do poprzedniego poziomu przyciemnienia po wyłączeniu i ponownym włączeniu, nawet w przypadku zaniku zasilania.
- Synchronizacja: W przypadku podłączenia więcej niż jednego kontrolera do tego samego przełącznika przyciskowego, należy nacisnąć go przez ponad 10 sekund, aby zsynchronizować system.
- Wszystkie światła w grupie zostaną przyciemnione do 100%. W większych instalacjach nie ma konieczności stosowania dodatkowego przewodu synchronizacyjnego. Zaleca się, aby ilość sterowników podłączonych do jednego przełącznika nie przekraczała 25. Maksymalna długość przewodów od przycisku do sterownika nie powinna przekraczać 20 metrów.

Konfiguracja częstotliwości PWM

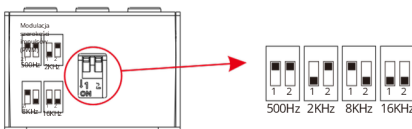

Możemy wybrać cztery częstotliwości PWM: 500 Hz, 2 kHz, 8 kHz lub 16 kHz. Wyższa częstotliwość PWM spowoduje niższy prąd wyjściowy, wyższy szum mocy, ale będzie bardziej odpowiednia dla kamery (brak migotania wideo).

Dostosuj zdalne sterowanie (dwa sposoby dostosowania)

Użytkownik końcowy ma możliwość wyboru odpowiednich metod dopasowania/usunięcia. Dostępne są dwie opcje:

Skorzystaj z przycisku kontrolera.

Mecz:

Naciśnij i przytrzymaj przycisk 1 i przycisk 3 przez 2 sekundy, dioda LED wyjścia zamiga 2 razy. Natychmiast naciśnij przycisk włączania/wyłączania (w przypadku pilota jednostrefowego) lub przycisk strefy (w przypadku pilota wielostrefowego) na pilocie. Dioda LED na wyjściu miga trzy razy, co sygnalizuje udane zakończenie dopasowania.

Usuwać:

Naciśnij i przytrzymaj przycisk 1 i przycisk 3 przez 5 sekund, aby usunąć wszystkie pasujące piloty. Dioda LED wyjściowa mignie 5 razy, co oznacza, że wszystkie pasujące piloty zostały usunięte.

Skorzystaj z funkcji Power Restart.

Procedura: Wyłącz zasilanie, a następnie włącz je ponownie. Powtórz czynność, a następnie natychmiast naciśnij krótko przycisk włączania/wyłączania (pilot pojedynczej strefy) lub przycisk strefy (pilot wielu stref) 3-krotnie na pilocie. Dioda LED wyjścia miga 3 razy, co sygnalizuje pomyślne dopasowanie.

Usuwać:

Wyłącz i ponownie włącz zasilanie, powtórz czynność, a następnie natychmiast naciśnij krótko przycisk włączania/wyłączania (dla pilota jednostrefowego) lub przycisk strefy (dla pilota wielostrefowego) 5 razy na pilocie. Jeśli dioda LED wyjściowa mignie 5 razy, oznacza to, że wszystkie pasujące piloty zostały usunięte.

Krzywa zmierzchu

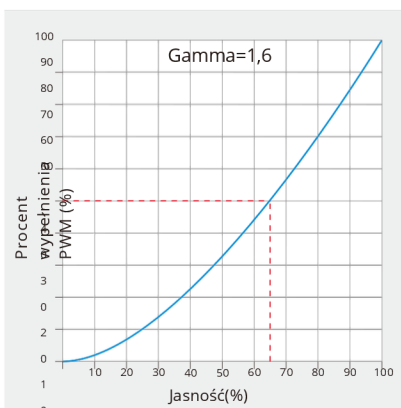

Instalacja i zasady bezpieczeństwa

Produkty nie powinny być układane w stosy, zachowując odległość ≥ 20 cm, aby nie wpływać na żywotność produktów z powodu słabego odprowadzania ciepła.

Produktu nie należy instalować w pobliżu zasilacza impulsowego w odstępnie ≥ 20 cm, aby uniknąć zakłóceń promieniowania zasilacza impulsowego. Wysokość instalacji powinna wynosić ≥ 1 m od podłogi, aby uniknąć skrócenia odległości zdalnego sterowania z powodu zbyt słabego sygnału odbioru.

Produkty nie powinny być umieszczone w sąsiedztwie przedmiotów metalowych ani przykryte nimi, w odległości ≥ 20 cm, aby zapobiec osłabieniu sygnału i skróceniu zasięgu pilota. Unikaj montażu w narożniku ściany lub belki, w odstępnie ≥ 20 cm, aby uniknąć zakłóceń sygnału.